





Sveteco NEW 8 Em

Бытовой светильник с аварийным блоком

LEDEL

-  Внутреннее освещение жилых и служебных помещений
-  Лестничные клетки
-  Дежурное освещение
-  Аварийное освещение



Основные характеристики

 **10 Вт**
Мощность

 **4000K / 5000K**
Цветовая температура

 **IP66**
Степень защиты

 **900 лм**
Световой поток

 **Д**
Диаграммы

 **5 лет**
Гарантия

Характеристики серии

Диапазон напряжения питания переменного тока, В	от 140 до 265 ¹
Частота, Гц	50
Коэффициент мощности драйвера,	≥0,9
Коэффициент пульсации светового потока, %	≤1
Температура эксплуатации, °С	от +1 до +35
Вид климатического исполнения	УХЛ4
Класс защиты от поражения электрическим током	II
Индекс цветопередачи, CRI	85

Вес и габариты

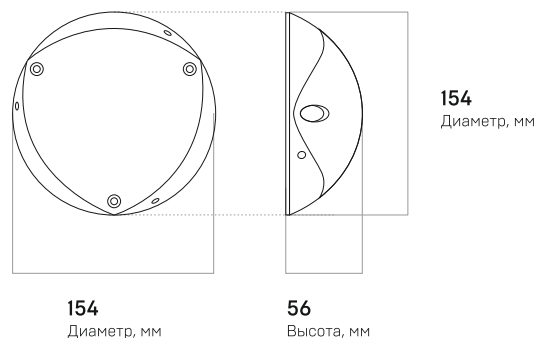

Технические характеристики актуальны при номинальном напряжении – 220-230В.

¹ Не рекомендуется эксплуатировать светильник при межфазном подключении к сети питания переменным током ввиду возможного возникновения в ней аperiodических переходных процессов

Вес, кг: **0,4**

Sveteco NEW 8 Em – светильник для небольших помещений с аварийным блоком

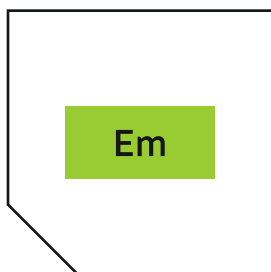

Световой поток в аварийном режиме – 200 лм

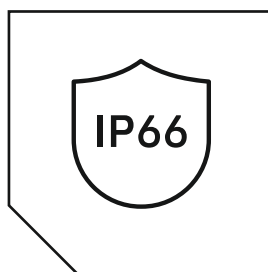

Корпус надежно защищен от пыли и влаги

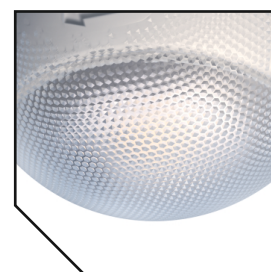

Оптика и корпус светильника выполнен из антивандального композитного материала

LEDEL

FEREKS

ieK Lighting

ARFA
ПОТОЛКИ И СВЕТ

ул. Мазита Гафури, 50,
г. Казань, Россия, 420108
Тел.: 8 800 100 30 30
E-mail: info@ledel.ru



united.ledel.ru